

Clamex P

Разглобяема свързваща сглобка

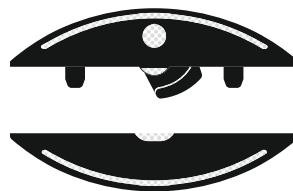

От две части

P-System



Профил на отвора



Clamex P-14



Код: 270-145356

Цена: 2.50 лв с ДДС

Заб.: Фиксирана цена за България

Технически параметри

Размер	64 × 27 × 9.7 mm
Изрез	Ø 100.4 × 7 × 22
Материал на сглобката	фибробстъкло и подсилено ПВЦ
Материал на палеца	цинкова отливка
Реглаж	надлъжно ± 1 mm

Издръжливост на опън (кг)

MDF	~ 90
ПДЧ	~ 80
Бук	~ 100

Машина Zeta P2 с диамантен диск



Код: 270-101402D

Цена: 2 900,00 лв с ДДС

Заб.: Фиксирана цена за България

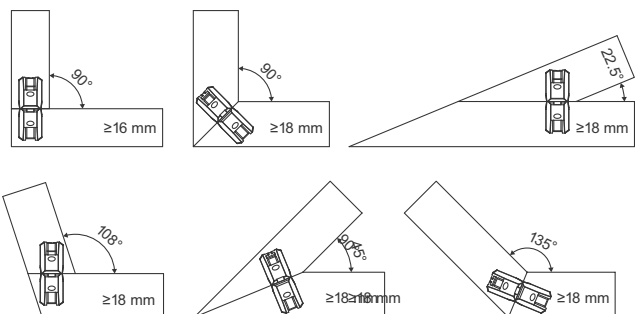



Clamex P-10

За плоскости с дебелина от 13 mm

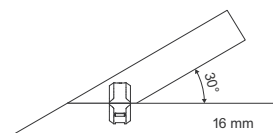
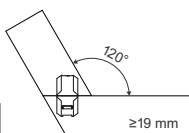
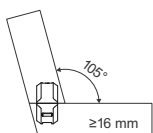
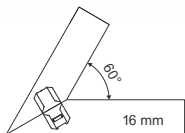
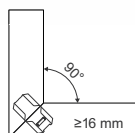
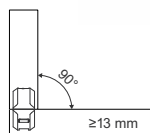
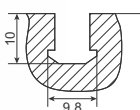
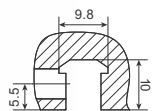
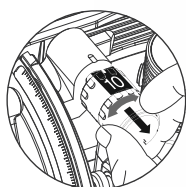

Технически параметри

Размер.....	52 × 19 × 9.7 mm
Изрез.....	∅ 100.4 × 7 × 22
Реглаж.....	надлъжно ± 0.5 mm

Издръжливост на опън (кг)

MDF	~ 60
ПДЧ	~ 60
Бук	~ 90

Код: 270-145373

Цена: 2.50 лв с ДДС

Заб.: Фиксирана цена за България

За канала се използва Zeta P2



Clamex P-Medius 14/10

За междинни страници от 16 mm

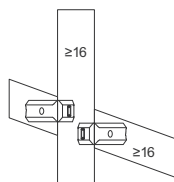
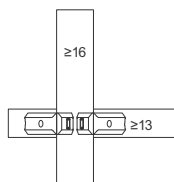
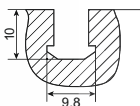
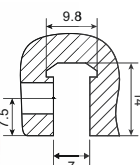
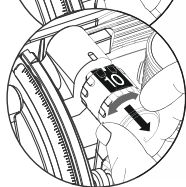
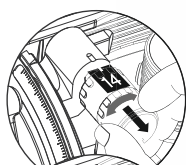

Технически параметри

Размер.....	64 × 13.5 × 9.7 mm
	52 × 7.5 × 9.7 mm
Изрез.....	∅ 100.4 × 7 × 22
Реглаж.....	longitudinal ± 1 mm

Товаронос. (19mm) Издръж. на опън (кг)

MDF	~ 70	~ 80
ПДЧ	~ 55	~ 60
Бул	~ 240	~ 90

Код: 270-145371

Цена: 2.50 лв с ДДС

Заб.: Фиксирана цена за България

За канала се използва Zeta P2



Tenso P

помага при лепене, за всички ъгли



От две части

P-System



Профил на отвора

Tenso P-14, предимства и свойства:

- Използва се като помощно лепило, с висока сила на затягане (не са необходими скоби или преси)
- Перфектно заключване, напълно скрита/невидима
- Надеждна и бърза инсталация на сглобката без инструменти (лесно и бързо, без винтове и лепило)

Tenso P-14 с помощен клипс, предимства и свойства:

- Универсален, лесен за залепване на фуги
- Необходима е минимална сила, само лек натиск за сглобяване
- Безпроблемна връзка, независимо от броя на сглобките



Tenso P-14

Самозатягаща се сглобка, като помощно средство при лепене

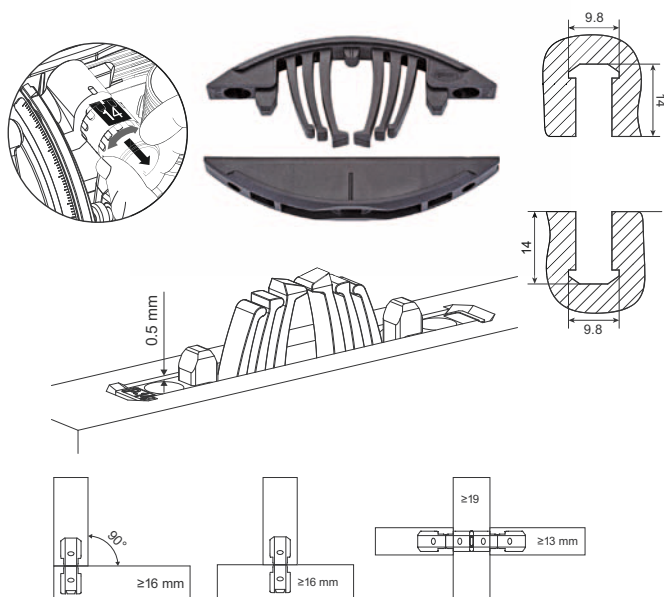

Технически параметри

Размер	66 × 27 × 9.7 mm
Изрез	Ø 100.4 × 7 × 22
Материал	фибръстъкло и подсилено ПВЦ
Възможен реглаж	надлъжно ± 1 mm

Издръжливост на опън (кг)

за 1 сглобка	~ 15
--------------	------

Код: 270-145425

Цена: 1,46 лв с ДДС

Заб.: Фиксирана цена за България

Машина Zeta P2 с диамантен диск



Код: 270-101402D

Цена: 2 900,00 лв с ДДС

Заб.: Фиксирана цена за България

За междинни страници

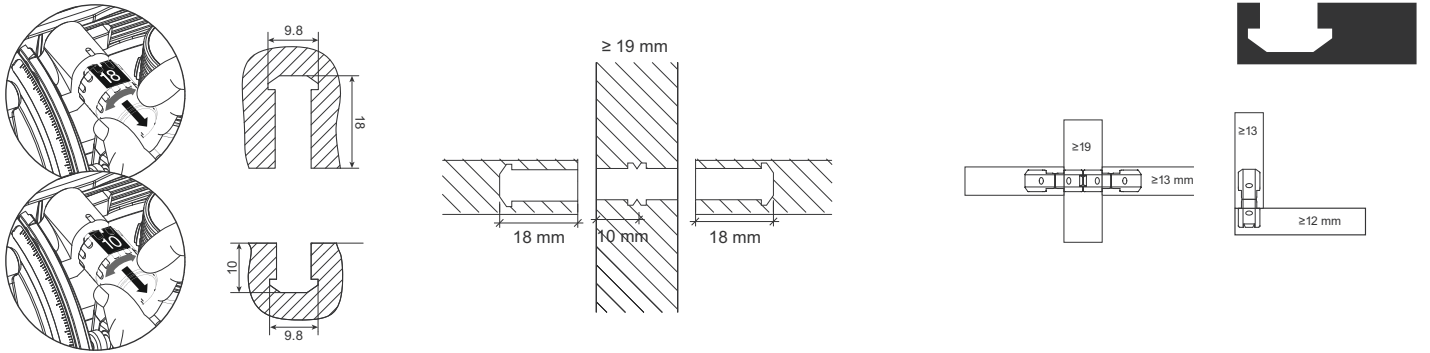

Помощен клипс за Tenso P-14

Самозатягаща се сглобка, помага при лепене, за всички ъгли

Помощен клипс

Код: 270-145426

Цена: 0,30 лв с ДДС

Заб.: Фиксирана цена за България

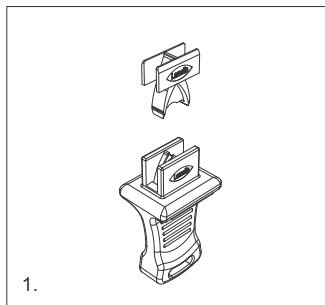
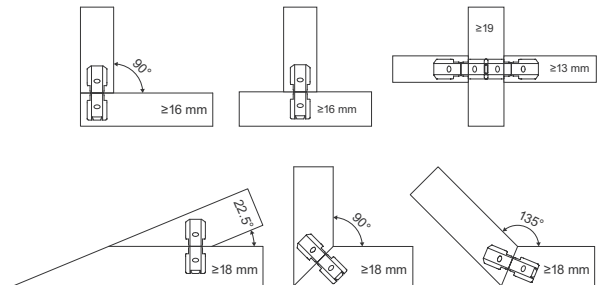

1. Поставете помощния клипс в инструмента

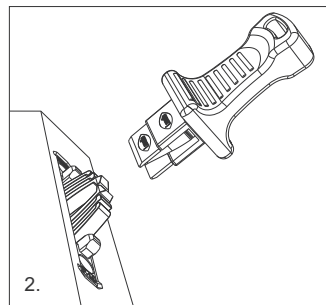

2. Поставете клипса в Tenso P-14

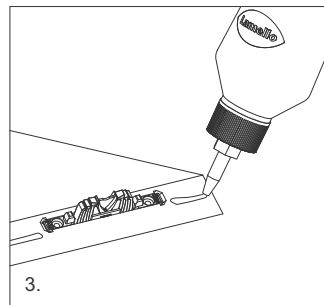

3. Поставете лепило

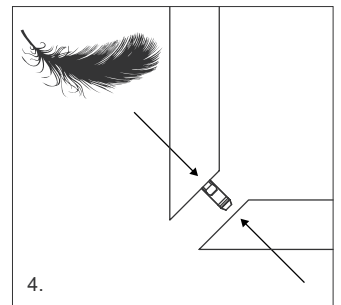

4. Съединете частите

Максимум 30 мин. от поставянето на клипса до сглобяването

Инструмент за клипс

Код: 270-145430

Цена: 11,30 лв с ДДС

Заб.: Фиксирана цена за България

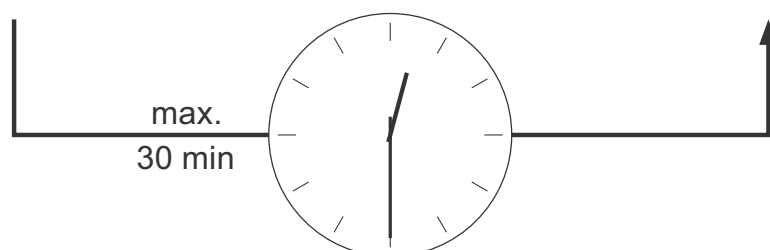



Tenso P-10

Самозатягаща се сглобка за залепване на материали с дебелина от 12 мм

Tenso P-10 се вкарва в канал с 10 мм дълбочина в:
 - при герунг (45 гр.) минимална дебелина на панела е 15 мм
 - про 90 гр. сглобяване минималната дебелина на панела е 12 мм
 - при делителна минималната дебелина на панела е 16 мм

Код: 270-145438

Цена: 1,67 лв с ДДС

Заб.: Цената на сглобката е с помощния клипс за по-лесно затваряне

Заб.: Фиксирана цена за България

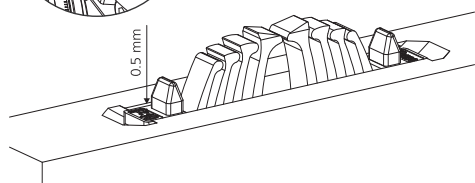
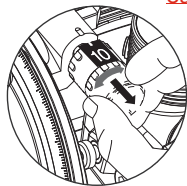
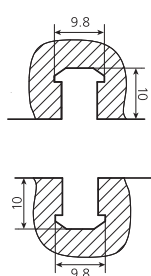
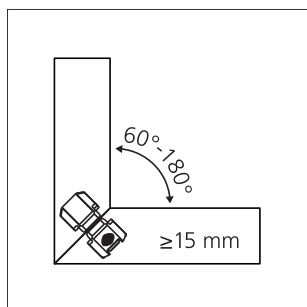

Технически параметри

Размер 52 × 27 × 9.7 mm
 Изрез Ø 100.4 × 7 × 22
 Материал фибростъкло и подсилено ПВХ
 Възможен реглаж надлъжно ± 1 mm

Издръжливост на опън (кг)

за 1 сглобка ~ 10

Важно: С помощта на центрацията елемент Visco P-10 може да се сглоби детайла преди да се залепи

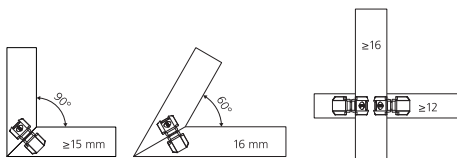
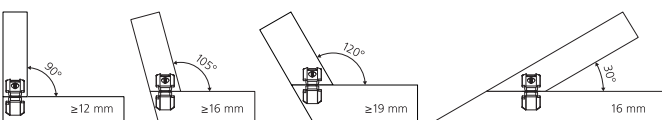

Настройка на машината при делителна

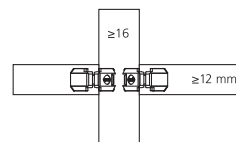
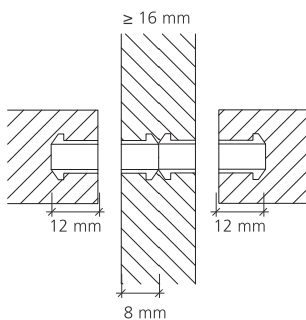
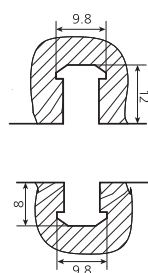
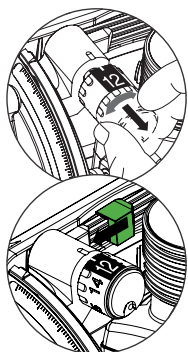

Bisco P

Центриращ елемент подходящ за канала на P-system

P-System



Advantages and properties

- Ideal addition to Clamex P and Tenso P, fits into the P-System grooves, **without requiring a different cutter**
- Bisco P-14 is ideal for dry-assembly before gluing a joint with Tenso P-14
- For aligning P-System grooves, aligning function without glue

– Surface structure allows use as a connecting element when gluing workpieces with PVA glue

Applications of Bisco P

- Wall panels
- Furniture with large depth
- Gluing of workpieces

Bisco P-14

Центриращ елемент подходящ за употреба с Clamex P-14 и Tenso P-14

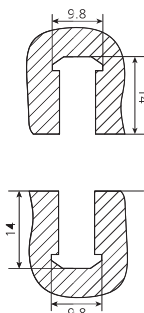
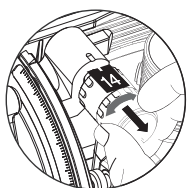

Код: 270-145303
Цена: 0.46 лв с ДДС

Заб.: Фиксирана цена за България

Технически параметри

Размер Bisco P-14	65 × 27 × 7 mm
Размер Bisco P-10	52 × 19 × 7 mm
Изрез	Ø 100.4 × 7 × 22
Материал	подсилено ПВЦ
Възможен реглаж	надлъжно ± 2 mm
Издръжливост на опън с лепило (кг) за 1 сглобка	~ 40

Bisco P-10

Центриращ елемент подходящ за употреба с Clamex P-10 и Tenso P-10

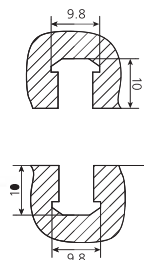
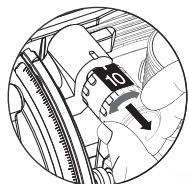

Код: 270-145305
Цена: 0.46 лв с ДДС

Заб.: Фиксирана цена за България

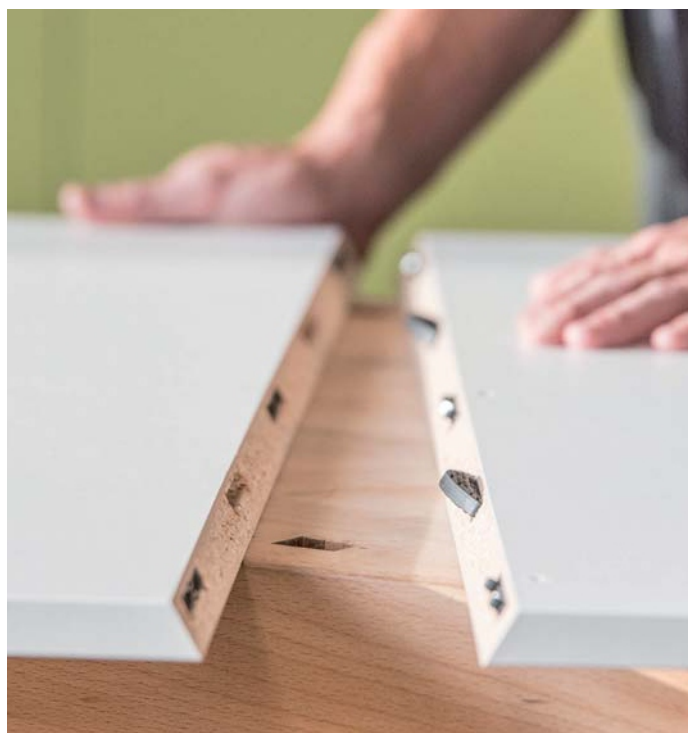

Application:

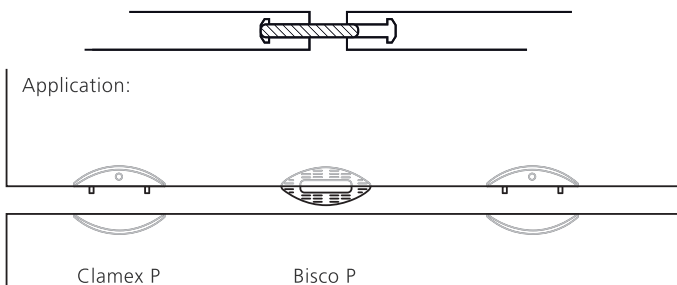

Clamex P

Bisco P



Divario P

Самозатваряща, невидима сглобка
за поставяне с плъзгане

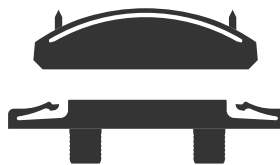

От две части

P-System



Профил на отвора

Предимства и свойства:

- Изцяло невидима сглобка за висококачествени мебели
- Едновременно съединяване и плъзгане
- Ефективна обработка и монтаж с CNC или Zeta P-2 машини

- Тънък елемент за използване на дебелини от 19 mm
- Минимално съпротивление по времето преди да се съединят
- Поставяне на рафтовете след като са на обекта, ниски транспортни разходи



Divario P-18

Самозатягаща се сглобка, невидима
за поставяне с плъзгане

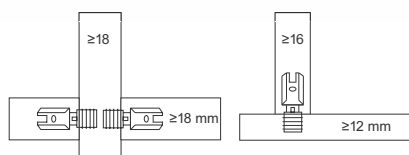
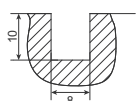
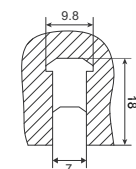
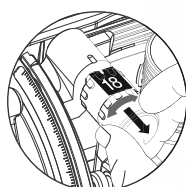

Технически параметри

Половината на канал P система ... 5 × 16 × 9.7 mm
 Половината с отвор Ø 8 × 9 mm, distance 32 mm
 Изрез Ø 100.4 × 7 × 22
 Материал фибростъкло подс. ПВХ
 Реглаж надлъжно ± 1 mm

Товароносимост за 1 сглобка (кг)

	19 mm	22 mm	25 mm	30 mm
ПДЧ	50	60	70	100
MDF	60	70	80	100
Смърч	80	90	130	140
Бък	170	200	200	200

Издръжливост на опън (кг)

всички материали 60

Код: 270-145425

Цена: 1,80 лв с ДДС

Заб.: Фиксирана цена за България

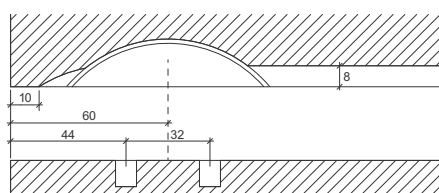

Divario P

Divario P-18 – приложения

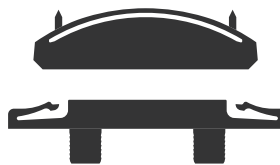

От две части

P-System



Производство на мебели / вътрешно обзавеждане Вашите предимства с Divario P-18

Ефективен монтаж

- Монтиране и поставяне на ръка или с чук
- Закрепване на щифтове в дърво за ефикасно инсталиране
- Разпробиването е възможно със CNC машина без ъглови агрегати
- Монтаж, или на място, или в завода със CNC или Zeta P2

Пружинна сглобка

- Съединяване с висока якост на опън
- Укрепване на високи шкафове с фиксирани рафтове
- Перфектен външен вид със затворени фуги
- Не са необходими скоби или преси

Плъзгащо вмъкване - втори процес

- Основният шкаф може да бъде свързан предварително
- Транспортирайте празния шкаф, за да спестите тегло
- Възможност за сглобяване на цялостното обзавеждане на място (плоска опаковка)
- Поставяне на рафтовете без лепило или други средства
- Удобни за транспорт

- | | |
|-------------------------------------------------------------------------------------------------------------|--------------------------------------------------------------------------------------------------------|
| ✓  Плъзгащо вмъкване | ✓  Бърза инсталация |
| ✓  Невидимо | ✓  Здраво |
| ✓  Притиска плоск. | ✓  Надл. регулаж |
| ✓  Бързо поставяне | ✓  Плитък разрез |
| ✓  Сглобяване с плъзгане | ✓  Без усукване |

Машина Zeta P2 с диамантен диск



Код: 270-101402D

Цена: 2 900,00 лв с ДДС

Заб.: Фиксирана цена за България





Акcesoари

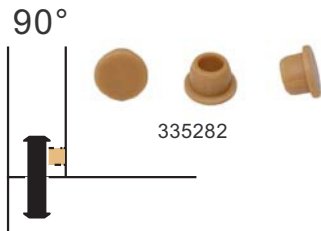

Капачки, опаковка 100 броя

90°	Код 270-	Код 270-
RAL 9010, White.....	335280	RAL 9002, Grey white 335285
RAL 9011, Black.....	335281	RAL 7035, Light grey 335286
RAL 1014, Ivory.....	335282	RAL 7040, Window grey 335287
RAL 1011, Brown beige.....	335283	RAL 7031, Blue grey 335288
RAL 8007, Brown.....	335284	
RAL 8017, Dark brown.....	335289	

Цена: 0,14 лв с ДДС

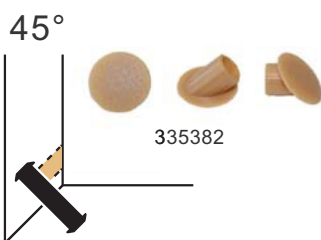

45°	Код 270-	Код 270-
RAL 9010, White.....	335380	RAL 1011, Brown beige..... 335383
RAL 9011, Black.....	335381	RAL 8017, Dark brown 335384
RAL 1014, Ivory.....	335382	RAL 7022, Umbra grey 335388

Цена: 0,24 лв с ДДС



Clamex P отвертка

за всички ъгли, бързо и удобно, hex 4 × 30 mm, дължина 290 mm.....	Код
	270-251993

Цена: 74,40 лв с ДДС



Позициониращи щифт. Zeta P2

Ø 5 mm, 1 щифт.....	Код
	270-251048

За позициониране на машината в отворите Ø 5 mm или Ø 8 mm (по заявка)

Цена: 30,00 лв с ДДС



Поз. клипс за Zeta P2

Ø 6 mm.....	Код
	270-251067

За позициониране в отвора на Clamex (6 mm)

Цена: 16,00 лв с ДДС



Торбичка за Zeta P2

Торбичка прахоуловителна /не се препоръчва при интензивна работа/ конектор Ø 36 mm for biscuit joiner.....	Код
	270-257530

Цена: 101,80 лв с ДДС



P-System диск, Ø 100.4 × 7 × 22 mm

Z 3 зъба, диамантен	Код
за Zeta (P-System)	270-132140

Цена: 378,60 лв с ДДС